



**DES QUESTIONS SUR  
LA MORT INATTENDUE DU NOURRISSON ?**



**UN DOUTE SUR L'ÉTAT DE SANTÉ DE BÉBÉ ?**

**CONTACTEZ VOTRE MÉDECIN TRAITANT.  
EN CAS D'URGENCE, APPELEZ IMMÉDIATEMENT LE 15.**



# B.E.A.B.A

La première notice pour coucher bébé en toute sécurité\*

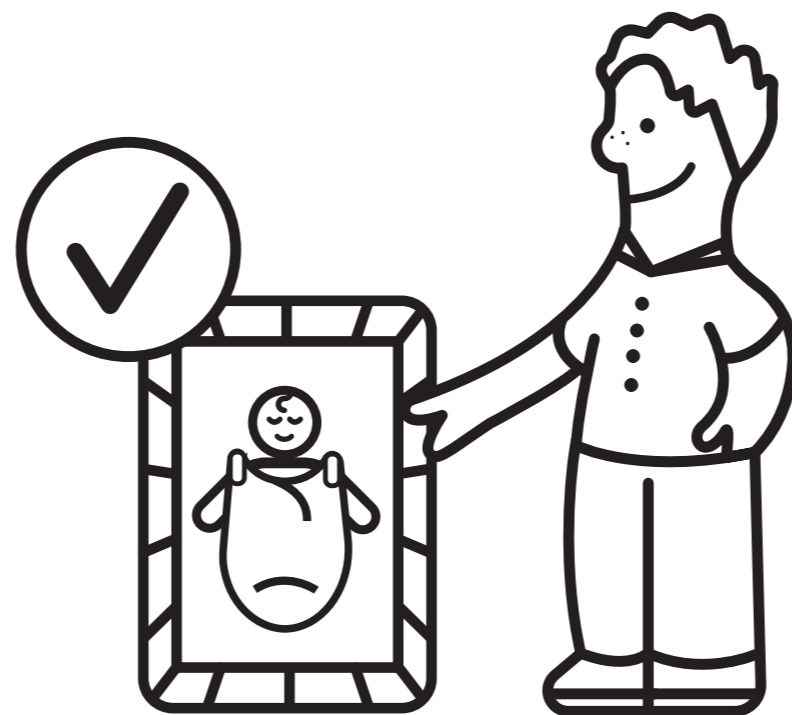

\*Notice visant à réduire le risque de mort inattendue du nourrisson de 0 à 12 mois.

À l'initiative du



Le fonds de dotation des Mutuelles d'assurances et du Groupe AXA

NE PAS JETER SUR LA VOIE PUBLIQUE.  
AXA Assurances Vie Mutuelle - Société d'assurance mutuelle sur la vie et de capitalisations à cotisations fixes -  
SIREN 353 457 245 - 313 Terrasses de l'Arche 92727 Nanterre Cedex. Entreprise régie par le code des assurances.

En partenariat avec la



# B.E.A.B.A

La première notice pour coucher bébé en toute sécurité\*

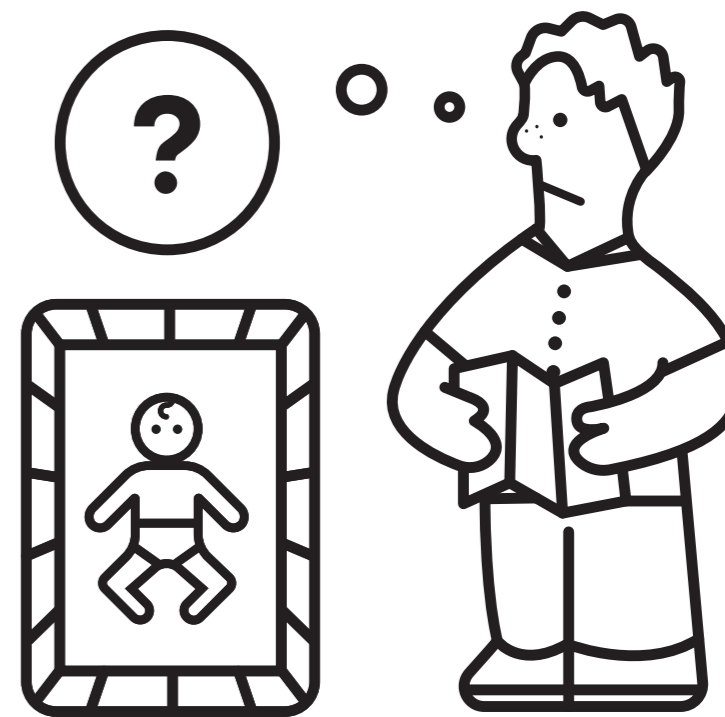

\*Notice visant à réduire le risque de mort inattendue du nourrisson de 0 à 12 mois.

À l'initiative du



Le fonds de dotation des Mutuelles d'assurances et du Groupe AXA

En partenariat avec la



# B.E.A.B.A

La première notice pour coucher bébé en toute sécurité\*

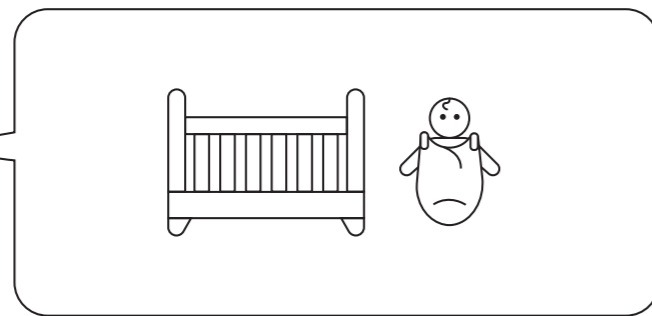

1

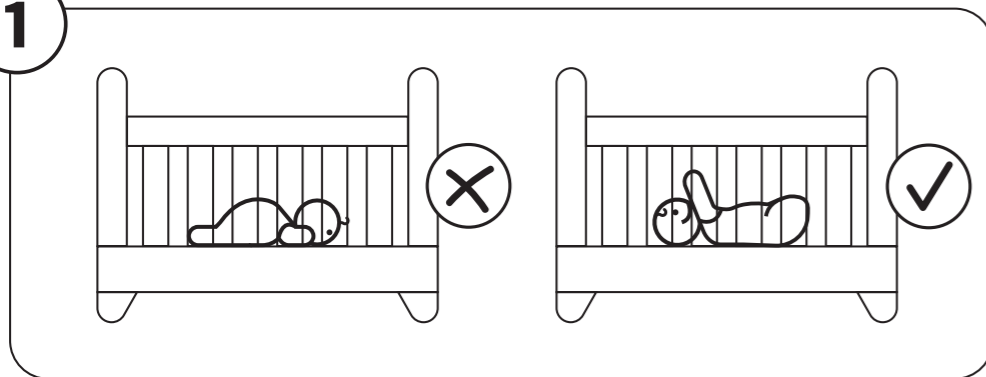

2

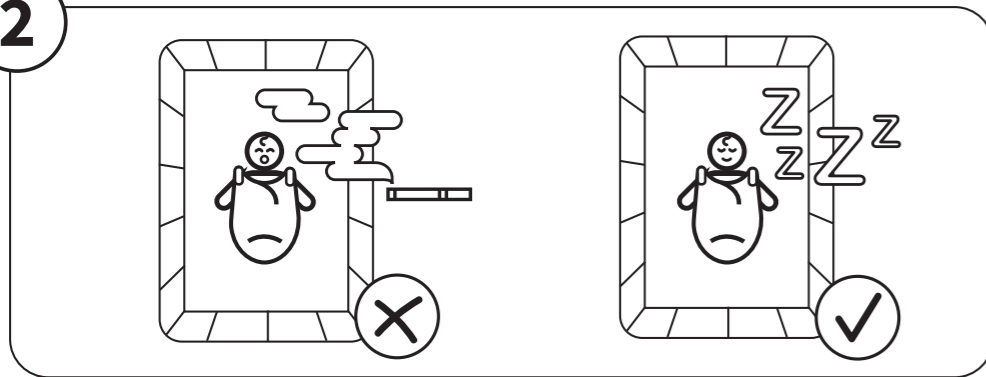

3

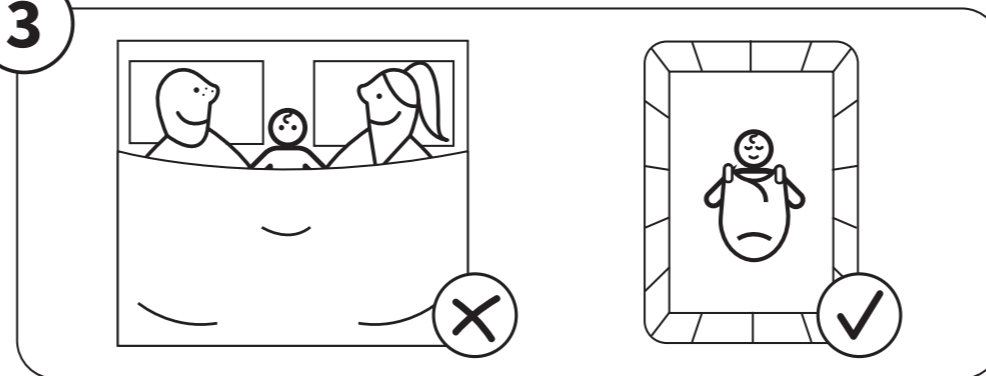

4

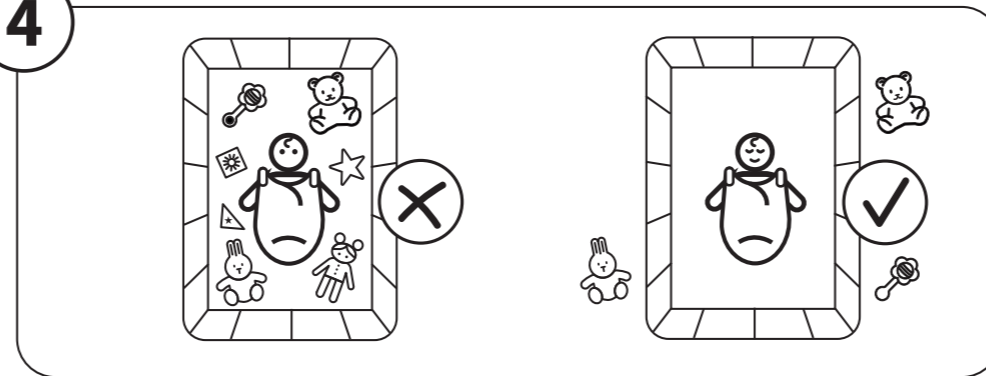

5

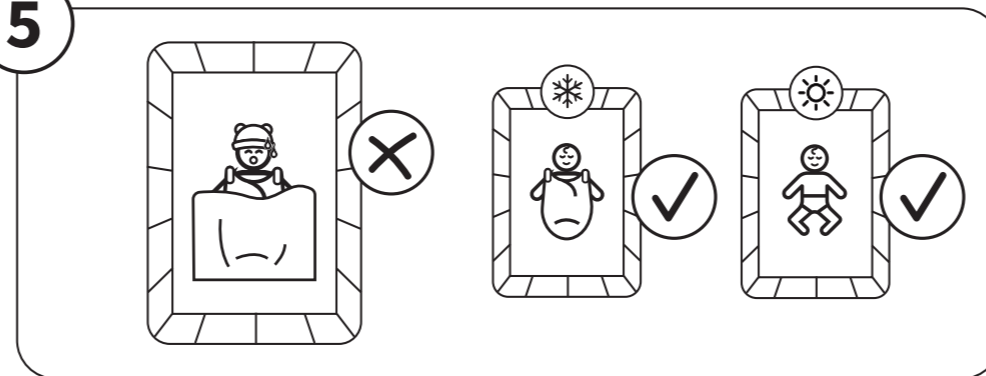

- 1 **B**ébé toujours sur le dos (dodo toujours bien à plat sur le dos).
- 2 **E**nvironnement sans tabac (pas de cigarette ni de cigarette électronique).
- 3 **A** chacun son lit (bébé doit toujours être seul dans son propre lit avec une turbulette à sa taille).
- 4 **B**erceau vide de tout (pas de jouets, peluches, coussins, couette, tour de lit, cale-bébé).
- 5 **A**vec une tenue adaptée à la température ambiante.



WE,  
LA MORT INATTENDUE DU NOURRISSON  
(M.I.N.)  
REPRÉSENTE EN MOYENNE 300 DÉCÈS  
DE NOURRISSONS PAR AN,  
DONT 50% SERAIENT ÉVITABLES  
EN RESPECTANT LES MESURES DE PRÉVENTION  
RECOMMANDÉES EN TERME  
D'ENVIRONNEMENT ET DE COUCHAGE.

**ADOPTER CETTE NOTICE ET PARTAGEZ  
CES 5 GESTES SIMPLES.**



ILS RECOMMANDENT LA NOTICE B.E.A.B.A

